

# Gamme Epsilon

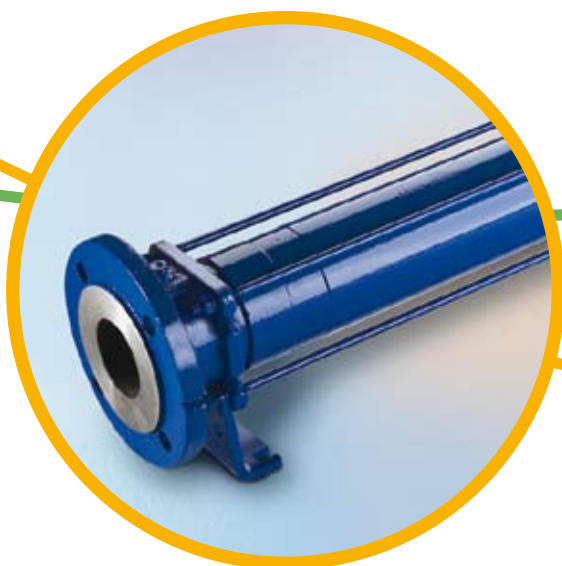

**Mono**<sup>®</sup> **NOV**

One Company, Unlimited Solutions

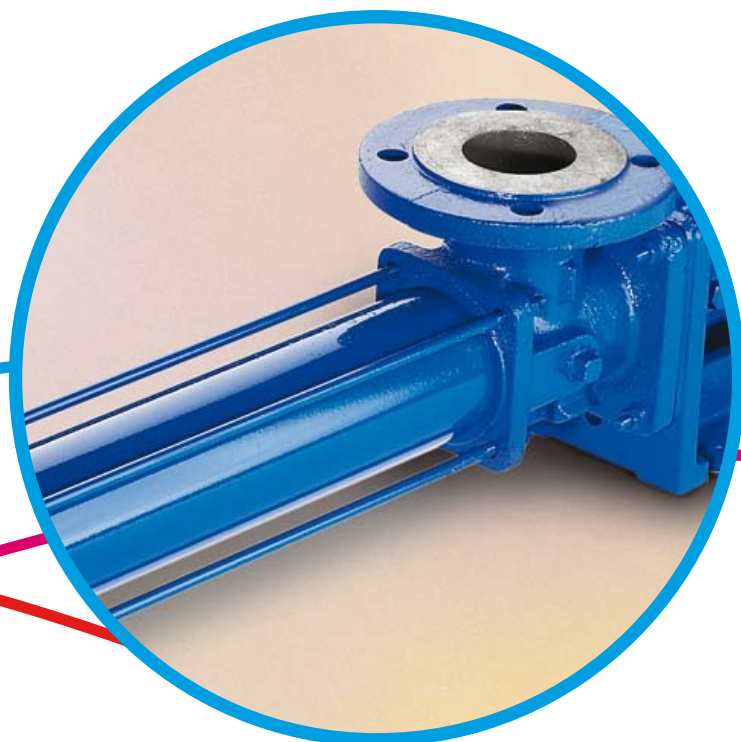

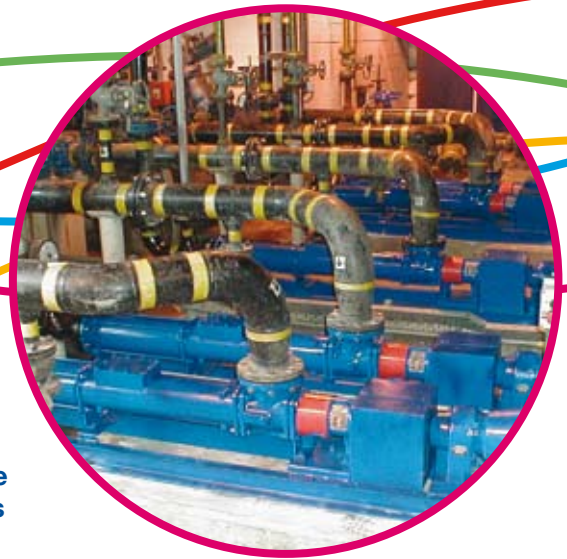

**pompage  
de boues**

## Caractéristiques et avantages

---

<b>Capacité</b>	jusqu'à 420m <sup>3</sup> /h
-----------------	------------------------------

---

<b>Pression</b>	jusqu'à 24 Bars
-----------------	-----------------

---

<b>Température</b>	-10°C à 110°C
--------------------	---------------

---

### Utilisations typiques:

- Boues primaires et secondaires
  - Effluents domestiques et industriels
  - Boues de chaux hydratée
  - Boues décantées déshydratées
  - Emulsion de latex sensible aux cisaillements
  - Lait caillé, sauces, jus de fruit
  - Pétrole brut, huile hydraulique, déchets d'huile
  - Produits chimiques industriels et détergents
  - Boues d'amidon
  - Argiles de revêtement, gypse et silicate
  - Pâtes à papier
  - Boues agricoles
  - Déshydratation minière
- 

**“Une gamme technique de pompes à vis excentrée conçues pour réduire les besoins en pièces de rechange et les coûts sur la durée de vie.”**

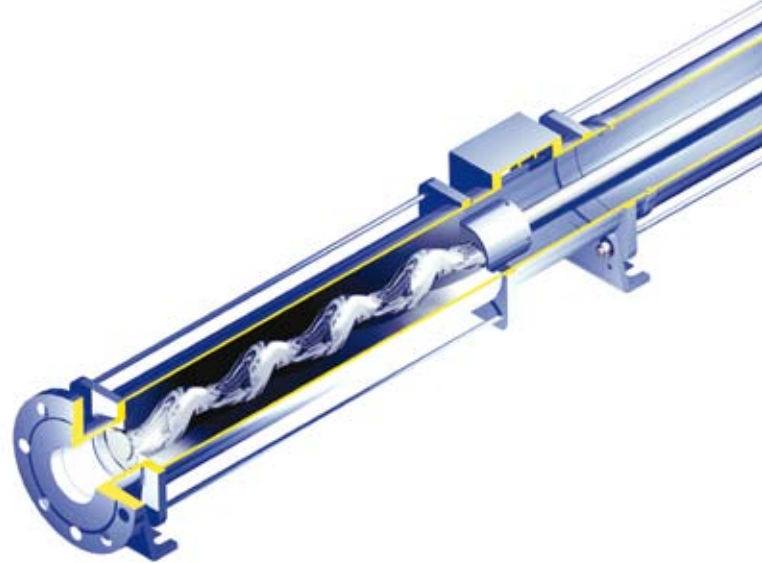

---

### Matériaux de construction

Pompe offerte en fonte ou en acier inoxydable, avec des matériaux de rotors et de stators adaptés aux applications individuelles - exemple: rotor chromé ou stator en caoutchouc naturel.

---

### Pompage haute pression / sur longues distances

Cette solution permet des économies financières considérables en utilisant des tuyauteries de petit diamètre et en éliminant la nécessité de séries de pompes lorsque le pompage a lieu sur de longues distances ou des hauteurs élevées.

---

### Vitesses de marche lentes

Réduction du taux d'usure conduisant à une prolongation des intervalles entre les entretiens courants. Pensez aux économies que vous pourriez faire dans le cas d'applications abrasives.



### Transfert des eaux sales brutes d'une installation domestique

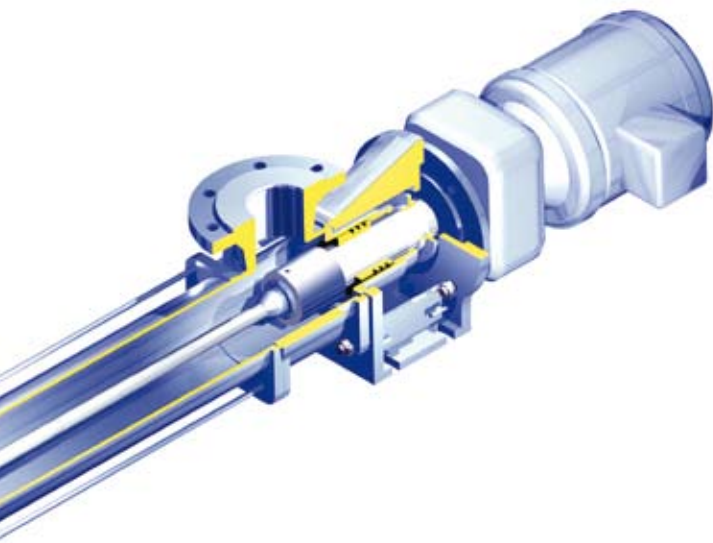

**10**  
ANS DE GARANTIE

#### Raccordement à l'arbre de transmission

La bielle flexible élimine l'usure des composants entre l'extrémité de la transmission et l'élément de pompage. Aucune lubrification n'est nécessaire et la contamination du produit est donc éliminée.

Il existe une bielle flexible plus courte là où les économies d'espace sont d'importance primordiale.

La bielle flexible de Mono bénéficie d'une garantie de 10 ans.

#### Polyvalence

La pompe peut être installée horizontalement ou verticalement selon l'application. Elle peut fonctionner dans les deux sens.

#### Entraînements robustes

Transmissions à vitesse variable ou fixe spécialement sélectionnées pour une plus grande longévité, en raison de la transmission directement flasquée.

#### Construction monobloc

Réduit les dimensions totales, avec une pompe plus courte. Élimine l'accouplement et le carter de protection.

#### Enduit Duracoat

Les rotors peuvent être fournis avec un des enduits spécialisés de la gamme Mono qui prolonge la vie des rotors en renforçant leur résistance à l'usure et à la corrosion.

#### Composants interchangeables Epsilon

De nombreux composants Epsilon sont interchangeables avec la gamme Compact C, ce qui réduit les stocks.

#### Hauteur d'aspiration jusqu'à 8,5 m

Pompage facile des puisards profonds sans matériel immergé.

#### Châssis

Châssis préformée, à faible coût.

#### Arbre embrochable

Entretien facile lors du montage ou du démontage, avec possibilité d'extraction.

#### Trappe de visite

Pour les applications où le contenu de chiffon constitue un problème.

#### Options d'étanchéité de l'arbre

Par joints presse-étoupe ou par garnitures mécaniques simples ou doubles.

#### Pompage sans pulsations

Minimise le cisaillement et l'écrasement du produit pompé et maintient un débit régulier lors du pompage de produits avec une teneur élevée en particules solides.

#### Assure l'entraînement des gaz

Pas de poches d'air ou de gaz dans la pompe. L'étanchéité formée par l'ajustement avec serrage entre le rotor et le stator permet l'amorçage automatique de la pompe et facilite aussi le traitement des 3 phases des liquides, à savoir solides, gaz et liquides.

Pompage de vernis/eau de réservoir

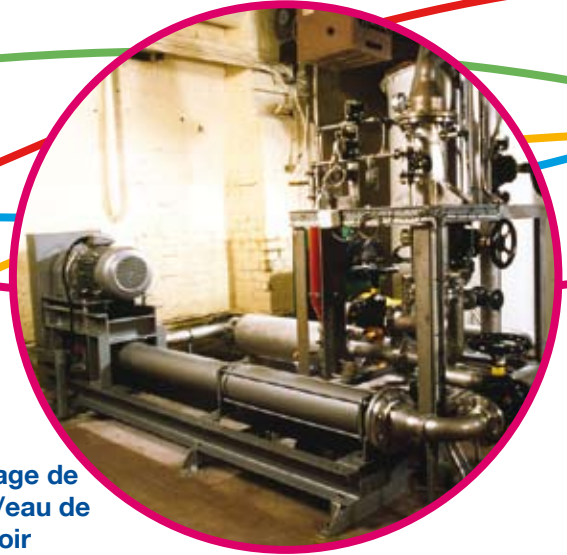

## Données de performance

Capacité m <sup>3</sup> /h	TAILLE DU MODELE	CONSTRUCTION K	
		0	4
225	E1BK	Shaded	
165	E1AK	Shaded	
125	E19K	Shaded	
97	E18K	Shaded	
79	E17K	Shaded	
57	E16K	Shaded	
37	E15K	Shaded	
22	E14K	Shaded	
10	E13K	Shaded	Shaded
0		0	6

Pression différentielle - BAR

Capacité m <sup>3</sup> /h	TAILLE DU MODELE	NOMBRE D'ETAGES		
		UN	DEUX	QUATRE
420	E1E	Shaded		
290	E1D	Shaded		
210	E1C	Shaded	Shaded	
140	E1B	Shaded	Shaded	Shaded
94	E1A	Shaded	Shaded	Shaded
71.5	E19	Shaded	Shaded	Shaded
57.5	E18	Shaded	Shaded	Shaded
49.5	E17	Shaded	Shaded	Shaded
35.5	E16	Shaded	Shaded	Shaded
25.5	E15	Shaded	Shaded	Shaded
14.4	E14	Shaded	Shaded	Shaded
11.3	E1X	Shaded	Shaded	Shaded
6	E13	Shaded	Shaded	Shaded
3.4	E12	Shaded	Shaded	Shaded
1.5	E11	Shaded	Shaded	Shaded
0		0	6	24

Pression différentielle - BAR

\*Les modèles E1BB et supérieurs, ainsi que certaines options à 4 étages ne sont pas accessibles en version monobloc mais uniquement avec un arbre de sortie.

Consulter Mono pour obtenir des conseils de sélection de pompes.



Transfert d'huile  
hydraulique/rebut

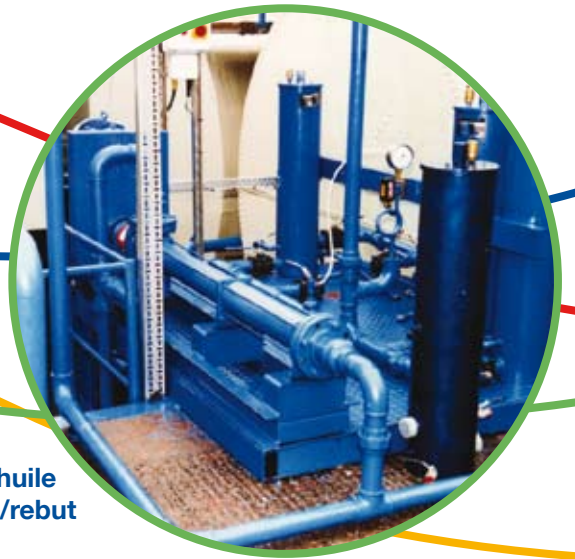

## Dimensions du Matériel

### Petits modèles Epsilon - bielle flexible

MODELE	A	A1	B	C	D	E	F	G	H
E11B	577	105	444	133	1 1/4"	146	85	120	160
E11D	721	115	588	133	1 1/4"	146	85	120	160
E12A	577	105	444	133	1 1/4"	146	85	120	160
E12B	721	115	588	133	1 1/4"	146	85	120	160
E12D	1081	115	944	137	1 1/2"	146	85	120	160
E13K	787	90	650	137	1 1/2"	146	85	120	160
E13A	642	90	505	137	1 1/2"	146	85	120	160
E13B	787	90	650	137	1 1/2"	146	85	120	160
E1XA	726	115	569	157	50	190	85	120	160
E1XB	1016	115	786	230	65	227	112	140	200

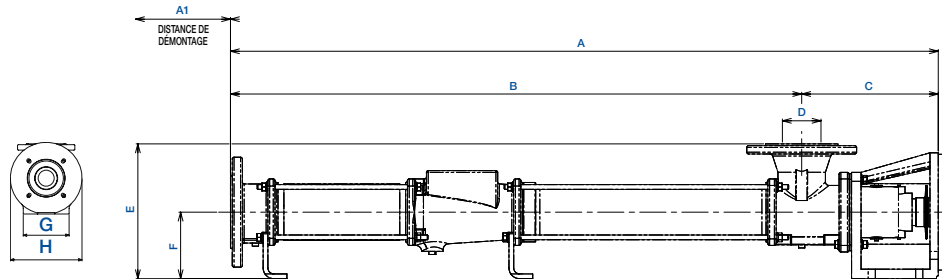
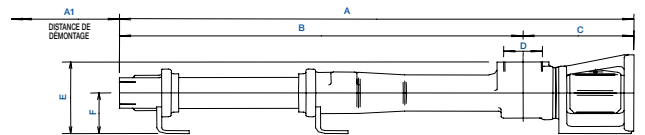

### Modèles avec bielle flexible standard

MODELE	A	A1	B	C	D	E	F	G	H
E14A	1190	250	960	230	65	227	112	140	200
E14B	1507	455	1277	230	65	227	112	140	200
E14K	1395	455	1165	230	65	227	112	140	200
E15A	1363	310	1143	220	80	232	112	140	200
E15B	1823	570	1546	277	80	245	125	160	250
E15K	1623	570	1403	220	80	232	112	140	200
E16A	1625	365	1389	236	100	255	125	160	250
E16B	2179	680	1860	319	100	280	150	180	300
E16K	1937	680	1701	236	100	255	125	160	250
E17A	1934	430	1654	280	125	310	150	180	300
E17B	2389	800	2109	280	125	310	150	180	300
E17K	2302	800	2022	280	125	310	150	180	300
E18A	2064	475	1784	281	125	310	150	180	300
E18B	2745	880	2377	368	125	320	160	200	300
E18K	2472	880	2192	280	125	310	150	180	300
E19A	2395	530	2080	315	150	345	160	200	300
E19B	2857	990	2542	315	150	345	160	200	300
E19K	2857	990	2542	315	150	345	160	200	300
E1AA	2628	610	2313	315	150	345	160	200	300
E1AB	3330	1100	2927	403	150	410	225	280	350
E1AK	3159	1100	2844	315	150	345	160	200	300
E1BA	3048	640	2620	428	200	450	225	280	350
E1BK	3602	1210	3174	428	200	450	225	280	350

### Modèles avec bielle flexible courte

MODELE	A	A1	B	C	D	E	F	G	H
E14A	980	250	750	230	65	227	112	140	200
E14B	1297	455	1067	230	65	227	112	140	200
E14K	1185	455	955	230	65	227	112	140	200
E15A	1153	310	933	220	80	232	112	140	200
E15B	1597	570	1320	277	80	245	125	160	250
E15K	1413	570	1193	220	80	232	112	140	200
E16A	1399	365	1163	236	100	255	125	160	250
E16B	1860	680	1541	319	100	280	150	180	300
E16K	1711	680	1475	236	100	255	125	160	250
E17A	1615	430	1335	280	125	310	150	180	300
E17B	2077	800	1797	280	125	310	150	180	300
E17K	1983	800	1703	280	125	310	150	180	300
E18A	1752	475	1472	280	125	310	150	180	300
E18B	2359	880	1991	368	125	320	160	200	300
E18K	2160	880	1880	280	125	310	150	180	300
E19A	2010	530	1695	315	150	345	160	200	300
E19B	2472	990	2157	315	150	345	160	200	300
E19K	2472	990	2151	315	150	345	160	200	300
E1AA	2238	610	1923	315	150	345	160	200	300
E1AB	2993	1100	2590	403	150	410	225	280	350
E1AK	2769	1100	2454	315	150	345	160	200	300
E1BA	2661	640	2233	428	200	450	225	280	350
E1BK	3266	1210	2838	428	200	450	225	280	350

## Transfert de boues primaires

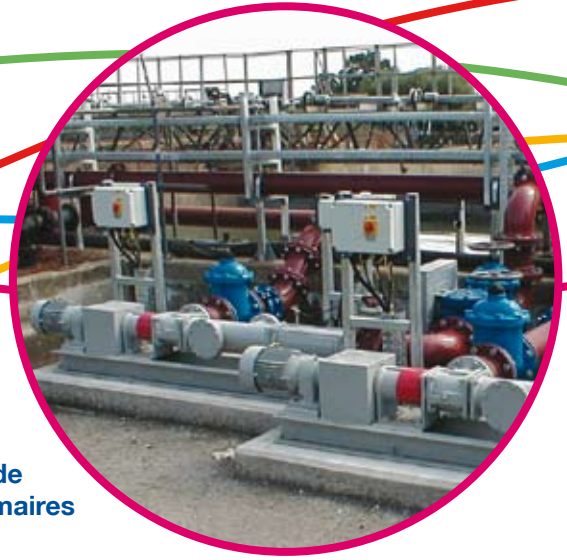

## Dimensions du Matériel

### Modèles à quatre pas - Bielle Flexible Standard

MODELE	A	A1	B	C	D	E	F
E13D	1365	230	1035	330	50	205	100
E1XD	1796	255	1411	385	65	227	112
E14D	2090	780	1633	457	80	245	125
E15D	2596	1005	2065	531	100	280	150
E16D	3058	1210	2466	592	125	320	160
E17D	3554	1385	2825	729	125	385	225
E18D	3855	1555	3114	741	150	410	225

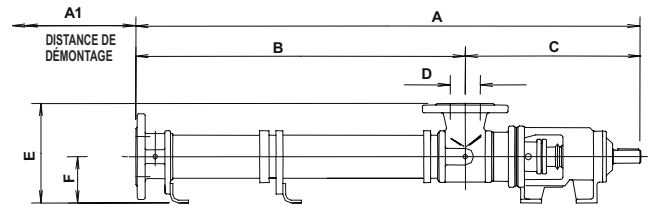

### Grands modèles Epsilon – Bielle Flexible Standard

MODELE	A	A1	B	C	D	E	F
E1BB	4160	1235	3392	768	200	475	250
E1CA	4011	735	3203	808	250	500	250
E1CB	5485	735	4457	1028	300	620	330
E1DA	4312	1036	3504	808	250	500	250
E1EA	5777	735	4749	1028	300	620	330

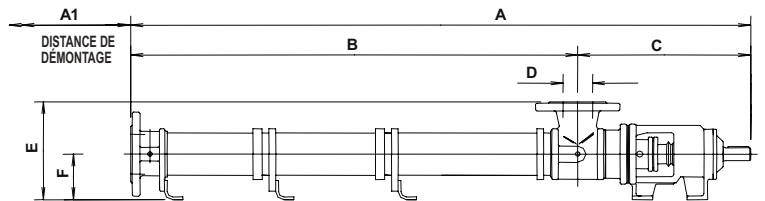

### Modèles à quatre pas grands Epsilon Bielle Flexible Standard

MODELE	A	A1	B	C	D	E	F
E1AD	5129	1045	4360	769	200	465	250
E1BD	6156	1200	5158	998	200	610	330

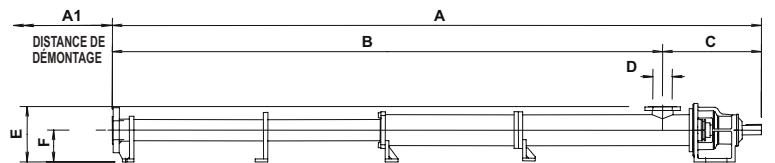



Pompage de déchets  
de produit chimique

## Dimensions Avec Moteur/Châssis

### PETITS MODÈLES EPSILON - BIELLE FLEXIBLE STANDARD

MODÈLE	LONG.	LARG.	HAUT.
E11B	1132	300	304
E11D	1297	300	304
E12A	1132	300	304
E12B	1297	300	304
E12D	1666	300	304
E13K	1356	300	304
E13A	1206	300	304
E13B	1356	300	304
E1XA	1280	300	304
E1XB	1564	300	423

### MODÈLES AVEC BIELLE FLEXIBLE STANDARD

MODÈLE	LONG.	LARG.	HAUT.
E14A	1867	360	475
E14B	2188	420	475
E14K	2076	360	475
E15A	2040	360	475
E15B	2500	420	488
E15K	2300	420	475
E16A	2302	420	488
E16B	3167	520	609
E16K	2614	420	488
E17A	2893	420	584
E17B	3378	520	609
E17K	3291	520	609
E18A	3022	520	584
E18B	3788	520	649
E18K	3460	520	609
E19A	3443	520	649
E19B	3905	520	649
E19K	3905	520	649
E1AA	3676	625	649
E1AB	4378	520	727
E1AK	4207	520	649
E1BA	4101	520	727
E1BK	4653	520	727

### MODÈLES AVEC BIELLE FLEXIBLE COURT

MODÈLE	LONG.	LARG.	HAUT.
E14A	1655	360	475
E14B	1975	420	475
E14K	1864	360	475
E15A	1827	360	475
E15B	2271	420	488
E15K	2087	420	475
E16A	2073	420	488
E16B	2847	520	609
E16K	2385	420	488
E17A	2573	420	584
E17B	3063	520	609
E17K	2931	520	609
E18A	3707	520	584
E18B	3401	520	649
E18K	3145	520	609
E19A	3056	520	649
E19B	3518	520	649
E19K	3518	520	649
E1AA	3282	625	649
E1AB	4037	520	727
E1AK	3813	520	649
E1BA	3713	520	727
E1BK	4312	520	727

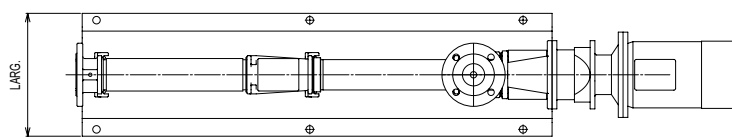
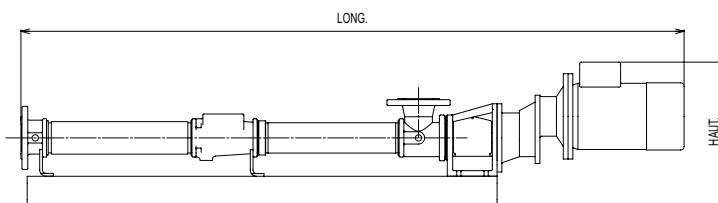

### MODÈLES À QUATRE PAS - BIELLE FLEXIBLE STANDARD

MODÈLE	LONG.	LARG.	HAUT.
E13D	1950	236	335
E1XD	2552	372	479
E14D	2922	440	488
E15D	3614	473	552
E16D	4187	547	644
E17D	4737	578	700
E18D	5208	618	764
E1AD	6529	695	700
E1BD	7783	826	980

### GRANDS MODÈLES EPSILON - BIELLE FLEXIBLE STANDARD

MODÈLE	LONG.	LARG.	HAUT.
E1BB	5383	692	780
E1CA	4657	652	678
E1CB	7317	750	805
E1DA	5263	672	680
E1EA	7687	902	977

## Europe

Mono Pumps Ltd, Martin Street, Audenshaw  
Manchester, M34 5JA, England  
T. +44 (0)161 339 9000  
E. [info@mono-pumps.com](mailto:info@mono-pumps.com)

D.M.I EST, 56, rue du Pont  
88300 Rebeuville, France  
T. +33 (0)3 29 94 26 88  
E. [dmi-est@dmi-est.fr](mailto:dmi-est@dmi-est.fr)

## Amériques

Monoflo NOV, 9700 West Gulf Bank  
Houston, Texas 77040, USA  
T. +1 281 272 7700  
E. [inquire@monoflo.com](mailto:inquire@monoflo.com)

Monoflo S.A., Ing Huergo 2239  
(1842) Monte Grande  
Pcia. de Buenos Aires, Argentina  
T. +54 11 4290 9940/50  
E. [info@monoflo.com.ar](mailto:info@monoflo.com.ar)

Monoflo Canada, 6010 - 53rd Ave  
Alberta, Lloydminster  
T9V2T2, Canada  
T. +1 780 875 5584  
E. [info.monoflo@nov.com](mailto:info.monoflo@nov.com)

## Australe

Mono Pumps (Australia) Pty Ltd  
Mono House, 338-348 Lower Dandenong Road  
Mordialloc, Victoria 3195, Australia  
T. 1800 333 138  
E. [ozsales@mono-pumps.com](mailto:ozsales@mono-pumps.com)

Mono Pumps (New Zealand) Ltd  
PO Box 71-021, Fremlin Place, Avondale  
Auckland 7, New Zealand  
T. +64 (0)9 829 0333  
E. [info@mono-pumps.co.nz](mailto:info@mono-pumps.co.nz)

## Asie

Mono Pumps Ltd, No. 500 YaGang Road  
Lujia Village, Malu, Jiading District  
Shanghai 201801, P.R. China  
T. +86 (0)21 5915 7168  
E. [monoshanghai@nov.com](mailto:monoshanghai@nov.com)

[www.mono-pumps.com](http://www.mono-pumps.com)



Les informations publiées qui ne comportent pas la mention CERTIFIÉE ne constituent aucune garantie ou déclaration expresse ou implicite concernant ces produits. Toutes ces garanties ou autres conditions pertinentes à la vente et au produit seront conformes aux conditions générales de vente de Mono Pumps Limited, qui sont disponibles sur demande.

© Mono Pumps Limited Janvier 2009 Référence documentation: MPSB/03/04/R1  
Mono® et Flexishaft® sont des marques commerciale déposée de Mono Pumps Ltd.  
Enregistré en Angleterre sous le numéro 300721